



E506617
LOW VOLTAGE LUMINAIRE

SIRIO Q

ITALIANO

12 - 24 VDC

Manuale d'uso



Indice

1. Descrizione generale del prodotto	3
2. Indicazioni sulla sicurezza	4
2.1 Uso corretto secondo l'utilizzo	4
2.2 Sicurezza prodotto	4
2.3 Gradi di pericolo	6
3. Versioni disponibili	7
4. Guida all'installazione	7
4.1 Dimensioni	7
4.2 Accessori di fissaggio	8
4.3 Installazione	9
5. Collegamento elettrico	11
5.1 Collegamento bassa tensione	12
6. Accensione e Spegnimento	13
7. Risoluzione dei problemi	13
8. Sostituzione della sorgente luminosa	13
9. Manutenzione e pulizia del prodotto	13
10. Riparazione.....	13
11. Garanzia	14
12. Smaltimento	14
13. Dati Tecnici	15
14. Simboli	15
15. Dichiarazione di conformità	16



1. Descrizione generale del prodotto

- Apparato di illuminazione per l'installazione all'interno di macchine per lavorazioni industriali.
- Struttura in alluminio anodizzato.
- Vetro frontale di protezione temprato.
- Sorgente luminosa a Led ad alta efficienza.
- Luce bianca e omogenea.
- Resistente agli urti, ai trucioli da lavorazioni, alle vibrazioni.
- Lampada protetta IP67.
- Alimentazione 12-24VDC.
- Utilizzare solo con alimentatori in classe 2.
- Ottiche di concentrazione 40°-60°
- Adatto per l'installazione in ambienti umidi.
- Per utilizzo in cabinet
- **ATTENZIONE:** per ridurre il rischio di incendio, non installare in un compartimento inferiore a 30 cm per 30 cm per la lunghezza del prodotto.
- Cavo di alimentazione da 3 metri

Su richiesta:

- SRQFX01 staffa di fissaggio e regolazione

2. Indicazioni sulla Sicurezza

Ogni apparecchio di illuminazione della serie **SIRIO Q** è progettato e costruito a regola d'arte sulla base dei principi tecnici fondamentali. E' realizzato con materiali selezionati e di pregio. È controllato con cura in ogni fase della costruzione e fino all'imballo secondo una tabella tecnica di costruzione che ne garantisce affidabilità e sicurezza.

Nonostante ciò durante il suo utilizzo possono verificarsi danni materiali o lesioni alle persone.



- Questo manuale fa parte integrante del dispositivo. Deve essere conservato vicino all'apparecchio.
- Leggere tutte le istruzioni e informazioni contenute.
- Osservare gli avvertimenti indicati nelle istruzioni e sull'apparecchio.
- Utilizzare l'apparecchio solo se in perfette condizioni tecniche e considerando i pericoli e avvertenze sulla sicurezza.
- Il produttore declina ogni responsabilità derivante da manomissione e/o scorretto utilizzo del dispositivo.

2.1 Uso corretto secondo utilizzo

Questo apparecchio di illuminazione è adatto ad essere installato all'interno di macchine anche in ambiente umido.

2.2 Sicurezza prodotto

Rischi elettrici

L'uso improprio e non corretto dell'apparecchio può provocare lesioni alle persone e danni materiali.

- L'operazione di collegamento deve essere eseguito da un elettricista specializzato.
- Prima di qualsiasi lavoro di installazione, manutenzione e riparazione staccare l'energia elettrica.
- Fare attenzione che la tensione di alimentazione corrisponda alla tensione indicata sull'etichetta.
- I lavori di manutenzione e riparazione devono essere eseguiti solamente da personale qualificato.

Rischio esplosione

L'utilizzo di questo apparecchio di illuminazione in ambienti con rischio di esplosione può causare esplosioni con conseguenti lesioni personali gravi.

- **Non** utilizzare questo prodotto in luoghi con rischio di esplosione.

Montaggio in sicurezza

- Evitare di far cadere l'apparecchio di illuminazione, anche se imballato, o di fargli subire colpi più o meno violenti. Può causare lesioni alle persone e/o danni materiali.
- Utilizzare solamente componenti di fissaggio idonei disponibili presso il costruttore.
- Montare correttamente gli elementi di fissaggio.
- Le viti per il fissaggio della lampada devono essere scelte dall'installatore in funzione delle caratteristiche del luogo e della superficie di montaggio.
- Controllare periodicamente il sistema di fissaggio.

Pericolo abbaglio dovuto a sorgente luminosa chiara

Fissare direttamente la sorgente luminosa può causare una riduzione temporanea della vista. Ciò può comportare irritazioni, disturbi, danni o incidenti.

- Non fissare direttamente la sorgente luminosa.
- Installare l'apparecchio in modo tale che il flusso luminoso non sia direttamente puntato verso lo sguardo delle persone.

Pericolo causato da parti di ricambio non appropriate.

Pezzi di ricambio non appropriati possono causare danni alle persone e alle cose.

- **Non** utilizzare pezzi di ricambio non approvati dal costruttore.

Pericolo in presenza di fasci laser

L'utilizzo dell'apparecchio di illuminazione SIORIO Q **non** è consentito nel campo di azione dei laser di alta potenza, come i laser da taglio, poiché il fascio laser può distruggere i led.

Pericolo a causa di alta temperatura

Installare e usare l'apparecchio in ambienti in cui si supera la temperatura operativa consentita, riduce drasticamente la vita dei LED e causa la rottura dei componenti elettronici a bordo.

- **Non** utilizzare l'apparecchio in ambienti in cui si supera la temperatura massima consentita.
- **Temperatura operativa 20/+45°C**
- Evitare l'irradiazione solare diretta

Pericolo dovuto alle riparazioni

Smontare o riparare il prodotto senza una conoscenza appropriata dell'apparecchio stesso può causare danni a persone e cose.

- Non tentare di smontare o riparare la lampada. Per qualsiasi problema tecnico rivolgersi a personale specializzato.
- Modifiche o manomissioni del prodotto, non autorizzate dal costruttore, annullano ogni condizione di garanzia.

2.3 Livelli di pericolo



PERICOLO

Pericoli che in caso di inosservanza **immediatamente** causano lesioni gravi oppure anche la morte.



AVVERTENZA

Pericoli che, in caso di inosservanza **possono** causare gravi lesioni oppure anche la morte



ATTENZIONE

Pericoli che in caso di inosservanza possono causare lesioni.

AVVISO

Pericolo che in caso di mancata inosservanza possono causare danni materiali.

3. Versioni disponibili

Con lo scopo di poter installare e utilizzare l'apparecchio di illuminazione in modo corretto e ottimale si fornisce la seguente tabella in modo da poter identificare il modello che è stato scelto e verificarne le caratteristiche.

ANNOTAZIONE: il codice del prodotto si trova nel marchio posto sul retro dell'apparecchio di illuminazione.

- Reperire il codice nel marchio posto sul retro dell'apparecchio di illuminazione;
- Comparare e ricavare il tipo di modello dalla tabella sotto;
- Nel marchio è identificata la settimana e l'anno di produzione dell'apparecchio.

N.B. conservare le etichette della lampada per la gestione in caso di reclamo

Solo lampada							
Modello	Colore	Ottica		Potenza	Alimentazione	Collegamento	Peso
SR0921Q05	Alluminio	Lente	40 °	16 W	12 - 24 Vdc	CAVO L. 3m	0,64 kg
SR0921Q06	Alluminio	Lente	60 °	16 W	12 - 24 Vdc	CAVO L. 3m	0,64 kg
SR0921Q07	Nero	Lente	40 °	16 W	12 - 24 Vdc	CAVO L. 3m	0,64 kg
SR0921Q08	Nero	Lente	60 °	16 W	12 - 24 Vdc	CAVO L. 3m	0,64 kg
Lampada con fissaggio SRQFX01							
SR0921Q0501	Alluminio	Lente	40 °	16 W	12 - 24 Vdc	CAVO L. 3m	0,75 kg
SR0921Q0601	Alluminio	Lente	60 °	16 W	12 - 24 Vdc	CAVO L. 3m	0,75 kg
SR0921Q0701	Nero	Lente	40 °	16 W	12 - 24 Vdc	CAVO L. 3m	0,75 kg
SR0921Q0801	Nero	Lente	60 °	16 W	12 - 24 Vdc	CAVO L. 3m	0,75 kg

4. Guida all'installazione

4.1 Dimensioni lampade e accessori

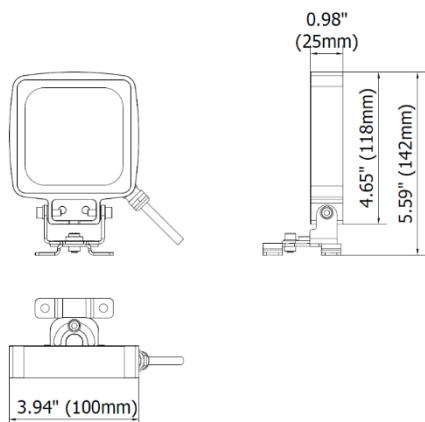

4.2 Accessori di fissaggio: SRQFX01 staffa di fissaggio e regolazione

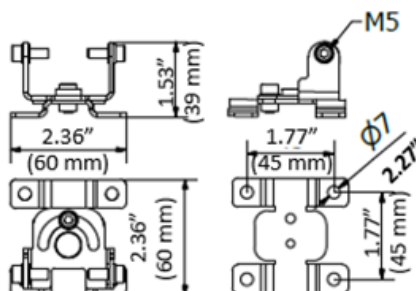

cod. SRQFX01

rotazione = +90° /- 90°

inclinazione = +90° /- 90°

4.3 Installazione



ATTENZIONE

La caduta della lampada può causare danni personali e materiali

- Per l'installazione della lampada utilizzare solo idonei elementi di fissaggio acquistabili presso il fornitore.
- Installare correttamente gli accessori di fissaggio.



AVVERTENZA

Prima di procedere all'installazione disinserire sempre l'energia elettrica.

Corretta installazione con gli accessori di fissaggio SRQFX01

Il kit di fissaggio si compone di :

- N.1 staffa in acciaio inox con viti di fissaggio M5 per il fissaggio sulla lampada.
- N.1 base girevole regolabile con viti M5.

Installazione:

- Fissare la staffa sul fondo della lampada utilizzando le viti M5 in dotazione con il kit di fissaggio

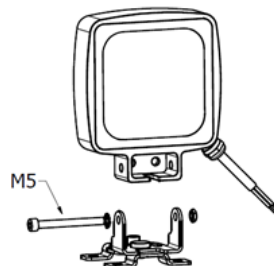

- Forare la superficie di montaggio secondo gli interassi riportati di seguito per la base girevole:

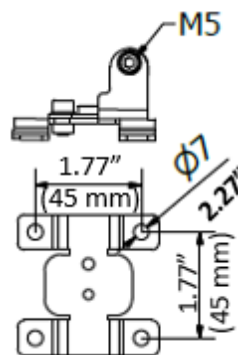

- Dopo aver realizzato i fori, posizionare la lampada sulla superficie, serrare le viti M5 per il blocco delle rotazioni e fissare la lampada utilizzando viti $\varnothing 6$ mm della lunghezza adeguata allo spessore.

- La direzione del fascio luminoso può essere regolata inclinando e ruotando il proiettore rispetto al piano di appoggio.

A. Per la regolazione dell'inclinazione anteriore e posteriore: svitare la vite M5 sulla base della lampada, scegliere la posizione e serrare nuovamente

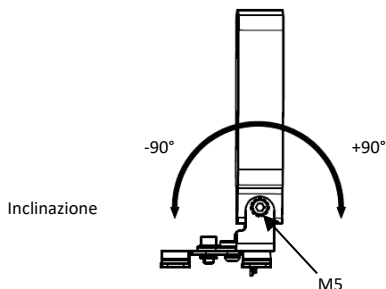

B. Per la regolazione della rotazione sinistra/destra: svitare la vite M5 sulla base, scegliere la posizione e serrare nuovamente.

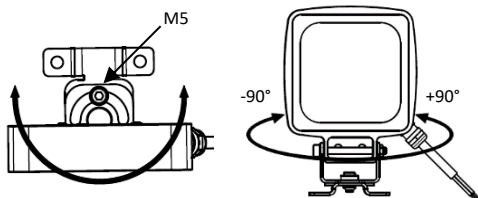

Rotazione: destra/sinistra

AVVISO

Danneggiamento o distruzione dell'apparecchio.

- Durante il fissaggio della lampada sulla superficie dedicata assicurarsi di non allentare mai completamente le viti M5 di regolazione per evitare la caduta della lampada.
- Una volta definita la posizione, l'inclinazione e la rotazione della lampada, verificare periodicamente i sistemi di fissaggio e il serraggio delle viti.

5. Collegamento elettrico

AVVISO

Danni materiali causati da infiltrazioni di liquidi provocano danneggiamento della lampada

- La lampada viene fornita con un cavo di alimentazione da 3 metri. Se si utilizza un connettore per il cablaggio elettrico, assicurarsi che questo abbia un grado di protezione IP uguale o maggiore a quello della lampada.
- Rispettare le polarità per il collegamento della lampada.

5.1 Collegamento bassa tensione

AVVISO

Danni materiali causati da errori di cablaggio provocano danneggiamento della lampada.

- Il collegamento elettrico deve essere realizzato da personale qualificato.
- Rispettare le polarità dei conduttori
- Utilizzare il cavo di alimentazione fornito con la lampada

- Rispettare il range di tensione di alimentazione in ingresso alla lampada per non danneggiare i driver di pilotaggio dei led: **22 ÷ 28 VDC**

5.2 Cablaggio elettrico

Bloccacavo PG7 + cavo PVC UL sez. 2x0,75mmq

Lunghezza 3 metri

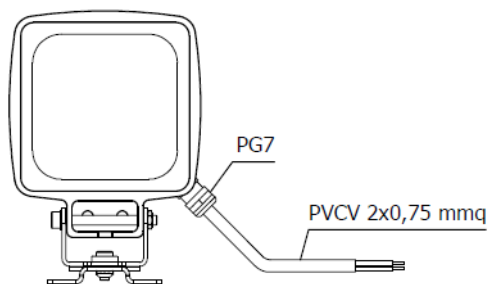

<u>Conduttore</u>	<u>collegamento</u>
-------------------	---------------------

<u>Black 1</u>	<u>+ 24 VDC</u>
----------------	-----------------

<u>Black 2</u>	<u>- 0 VDC</u>
----------------	----------------

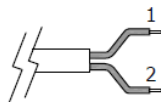

6. Accensione e spegnimento

- La lampada non è provvista di un sistema di accensione e spegnimento indipendente.
- La lampada si accende in presenza di tensione e si spegne in assenza della stessa.

7. Risoluzione dei problemi

Se la lampada non si accende:

- Verificare se il sistema di illuminazione è collegato alla tensione di alimentazione.
- Verificare il corretto cablaggio dei pin di connessione.

Se la lampada è difettosa contattare il servizio tecnico di assistenza in CCEA.

Assistenza tecnica CCEA
 Tel. +39 0444 572083
ccea@ccealights.com
www.ccealights.com

8. Sostituzione della sorgente luminosa

L'eccezionale durata della sorgente luminosa a LED, oltre le 50.000 ore, non rende necessaria la sostituzione dei circuiti LED nel corso della vita della lampada. Se si presentasse la necessità di sostituire la sorgente a LED per cause non coperte da garanzia, contattare C.C.E.A. oppure

rivolgersi al proprio rivenditore di fiducia.

9. Manutenzione e pulizia del prodotto



AVVERTENZA

Prima di procedere alla manutenzione disinserire sempre l'energia elettrica.

La lampada non necessita di particolari operazioni di manutenzione.

- Per la pulizia della lampada, dopo lo spegnimento, attendere che tutte le parti si siano raffreddate.
- Utilizzare un panno morbido per non rigare le superfici e detergenti non aggressivi.

AVVISO

Danni materiali da infiltrazioni provocano il danneggiamento della lampada.

- Se la lampada è installata in ambienti in presenza di sostanze lubro/refrigeranti, si consiglia la pulizia della lampada alla fine di ogni ciclo di lavorazione.

10. Riparazione

AVVISO

Danni materiali da errate riparazioni provocano il danneggiamento della lampada.

- Le operazioni di riparazione devono essere effettuate dal produttore o da personale qualificato.
- Utilizzare pezzi di ricambio autorizzati dal produttore.

11. Garanzia

Termini di garanzia

Nel corso della vita del prodotto, CCEA garantisce le operazioni di controllo e riparazione da eseguire esclusivamente presso il Servizio Tecnico CCEA o presso un rivenditore ufficiale autorizzato. Pertanto, conservare etichette e custodie delle lampade per le operazioni eventuali di riparazione.

Costi relativi alle riparazioni e alle parti di ricambio verranno comunicati dopo le attività di analisi dei guasti.

La garanzia non copre:

- Le spese di trasporto, di imballaggio e di spedizione;
- Deterioramento o danni causati da:

- Installazione e /o funzionamento secondo modalità diverse da quelle riportate nel manuale d'uso;
- Riparazioni o tentativi di riparazione da parte di personale non autorizzato dalla CCEA Srl;
- Funzionamento delle attrezzature in condizioni ambientali diverse da quelle specificate nel manuale utente;
- Infiltrazioni di liquidi all'interno della lampada;
- Mancata osservanza delle precauzioni da prendere per il trasporto e la spedizione del reso in riparazione (si raccomanda di utilizzare l'imballaggio originale).

Durata della garanzia

CCEA srl garantisce i suoi prodotti per un periodo di due anni dalla data di consegna, e nello specifico che i prodotti non presentano difetti di fabbricazione e di funzionamento.

12. Smaltimento

Le apparecchiature elettriche ed elettroniche devono essere sottoposte a raccolta separata e non possono essere smaltite come rifiuti urbani, secondo quanto previsto dalla Direttiva 2012/19/Ue. Pertanto, questa apparecchiatura e tutti i suoi componenti, i sottosistemi e i materiali di consumo che sono parte integrante del prodotto, nel momento in cui si assume la decisione di disfarsene, devono essere portati ai

centri locali di raccolta per gli adeguati trattamenti di smaltimento, secondo quanto previsto dalla normativa vigente. Per conoscere dove sono situati i centri suddetti, è opportuno chiedere informazioni presso gli uffici comunali di residenza.





13. Dati tecnici

NOTA: valgono i dati riportati sull'etichetta della lampada

Alimentazione	22÷28 VDC
Potenza	16 W (vedere etichetta)
Classe IEC	III
Grado di protezione	IP67
Driver LED	sistema IDS integrato
Colore luce	5000K
CRI	80
Temperatura Funzionamento	-20 + 45 °C

Per altri valori vedere tabella pag.7

14. Simboli

	Marchatura di conformità CE
	Apparecchiatura in classe di isolamento III
IP67	Grado di protezione IP67
	UL 2108 STANDARD FOR LOW VOLTAGE LIGHTING SYSTEM – Edition 2 – Revision Date 2017/05/30 CSA C22.2 NO.9.0-96 LUMINAIRES – Edition 1 – Revision Date 1998/07/01. Reaff. 2016

15. Dichiarazione di conformità

C.C.E.A. SRL, via Piave, 2 - 36077 Altavilla Vicentina (VI) - P.I. e C.F. 02374040240 dichiara sotto la propria responsabilità che il sistema di illuminazione serie SIRIO Q al quale questa dichiarazione si riferisce è conforme alla direttiva 2014/35/UE riguardante le disposizioni sulla bassa tensione e alla direttiva 2014/30/UE riguardante la compatibilità elettromagnetica, ed in particolare alle seguenti normative:

- **Direttive:**



Direttiva Macchine 2006/42/EC
Direttiva bassa tensione 2014/35/UE
Direttiva EMC 2014/30/UE

- **Certificazioni:**



In Compliance with
UL 2108 STANDARD FOR LOW
VOLTAGE LIGHTING SYSTEM –
Edition 2 – Revision Date 2017/05/30
CSA C22.2 NO.9.0-96 LUMINAIRES –

- **Normative:**

- CEI EN 60598-1 “Apparecchi di illuminazione. Parte 1: Prescrizioni generali e prove”
- CEI EN 60598-2-4 “Apparecchi di illuminazione. Parte 2: Prescrizioni particolari. Sezione 4: Apparecchi di illuminazione mobili di uso generale”.
- CEI EN 62031 “Moduli LED per illuminazione generale - Specifiche di sicurezza”.
- CEI EN 62384 “Alimentatori elettronici in c.c. o in c.a. per moduli LED - Prescrizioni di prestazione”.

Questo è un prodotto standard, e come tale costruito secondo una tabella di esecuzione del costruttore, che garantisce collaudi e prove distruttive allo scopo di renderlo sicuro, funzionale e duraturo nel tempo.

C.C.E.A. SRL declina ogni responsabilità derivante da manomissione e/o scorretto utilizzo del dispositivo.

Data: _____

Settimana di produzione: _____

Codice: _____

C . C . E . A . s r l
 Via Piave, 2
 36077 Altavilla Vicentina (VI) - Italy
 Tel. ++39 0444 572083
 Fax. ++39 0444 572337
 E-mail: ccea@ccealights.com
 www.ccealights.com